



# NEWS

**SORGENTI E APPARECCHI**  
catalogo 2025\_01

# NEWS - INDICE / INDEX

## SORGENTI / LIGHT BULBS



## PLAFONIERE / CEILING LIGHTS



## DOWNLIGHTS













## MODULI LED / LED MODULES



## REGLETTE SISTEMI COMPONENTI / REGLETTE MODULAR SYSTEMS





## GARDEN RESIDENZIALE / RESIDENTIAL OUTDOOR

|  |   |   |  |   |   |
|--|---|---|--|---|---|
| <p><b>NEW</b></p>  <p>IP65</p> | <p><b>NEW</b></p>  <p>IP65</p> | <p><b>NEW</b></p>  <p>IP54</p> | <p><b>NEW</b></p>  <p>IP65</p> |  <p>IP44</p> |  <p>IP44</p> |
| <p><b>NIVES 1</b><br/>Applique singola emissione /<br/>Single emission wall lamp<br/>P. 20</p>                 | <p><b>NIVES 2</b><br/>Applique doppia emissione/<br/>Double emission wall lamp<br/>P. 22</p>                    | <p><b>VALENCIA 2</b><br/>Applique doppia emissione<br/>/ Double emission wall lamp<br/>P. 24</p>                | <p><b>RONDA</b><br/>Plafoniera / Ceiling light<br/>P. 26</p>   | <p><b>CADICE</b><br/>Applique / Wall lamp<br/>P. 28</p>   | <p><b>CADICE BOLLARD</b><br/>Paletto da giardino /<br/>Outdoor bollard<br/>P. 29</p>            |
|  <p>IP65</p>                   |  <p>IP65</p>                   |  <p>IP65</p>                   |  <p>IP65</p>                   |   |   |
| <p><b>LEON 2</b><br/>Plafoniera / Ceiling lamp<br/>P. 30</p>   | <p><b>SPIKY1</b><br/>Picchetto da giardino /<br/>Outdoor stake light<br/>P. 32</p>                              | <p><b>BILBAO 3 SQUARED</b><br/>Segnapasso CCT /<br/>CCT step light<br/>P. 34</p>                                | <p><b>BILBAO 6 SQUARED</b><br/>Segnapasso CCT /<br/>CCT step light<br/>P. 35</p>                                 |   |   |

## SOLARE RESIDENZIALE / RESIDENTIAL SOLAR

|  |  |  |  |   |
|--|--|--|--|---|
| <p><b>NEW</b></p>  <p>IP65</p> <p>PIR</p>        | <p><b>NEW</b></p>  <p>IP65</p> <p>PIR</p>       | <p><b>NEW</b></p>  <p>IP65</p> <p>PIR</p>       | <p><b>NEW</b></p>  | <p><b>NEW</b></p>  |
| <p><b>YUMA 1500NK</b><br/>Proiettore solare con<br/>pannello separato /<br/>Solar floodlight with<br/>separate panel<br/>P. 36</p> | <p><b>YUMA 2800NK</b><br/>Proiettore solare con<br/>pannello separato /<br/>Solar floodlight with<br/>separate panel<br/>P. 37</p> | <p><b>YUMA 4800NK</b><br/>Proiettore solare con<br/>pannello separato /<br/>Solar floodlight with<br/>separate panel<br/>P. 38</p> | <p><b>MARBELLA POLE</b><br/>Paletto per / Pole for<br/>MARBELLA9SUN<br/>P. 40</p>                      | <p><b>MARBELLA SPIKE</b><br/>Picchetto per paletto /<br/>Stake for<br/>MARBELLAPOLE<br/>P. 40</p>       |

## WORKLIGHTS

|  |   |   |
|--|---|---|
| <p><b>NEW</b></p>  <p>IK08</p> <p>IP54</p> | <p><b>NEW</b></p>  <p>IK08</p> <p>IP54</p> | <p><b>NEW</b></p>  <p>IK08</p> <p>IP54</p> |
| <p><b>WORK 10</b><br/>Proiettore portatile / Worklight<br/>P. 42</p>   | <p><b>WORK 20</b><br/>Lampada da lavoro portatile /<br/>Portable worklight<br/>P. 43</p>                                      | <p><b>WORK 50</b><br/>Lampada da lavoro portatile /<br/>Portable worklight<br/>P. 44</p>                                      |

**LED GU10 HP - 36° 220-240V**
**NEW**

BTL CATEGORIA SCONTO 21

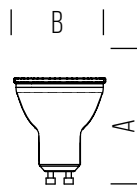

| Dimensioni | A  | B  |
|------------|----|----|
| 1          | 56 | 50 |



| POTENZA<br>Watt | EQUIVALENZA<br>Watt | BASE | KELVIN | LUMEN<br>lm | LUMEN<br>utili lm | CANDELE | FASCIO<br>° | MISURE<br>mm | CODICE             | EAN           | IMBALLO | CLASSE<br>ENERGETICA |
|-----------------|---------------------|------|--------|-------------|-------------------|---------|-------------|--------------|--------------------|---------------|---------|----------------------|
| 7,0             | 135                 | GU10 | 2700   | 1100        | 1000              | 1800    | 36          | 1            | <b>SLD631032B</b>  | 8031453032784 | 10/100  | A ↑<br>G C           |
| 7,0             | 135                 | GU10 | 3000   | 1100        | 1000              | 1800    | 36          | 1            | <b>SLD631032BB</b> | 8031453032791 | 10/100  | A ↑<br>G C           |
| 7,0             | 135                 | GU10 | 4000   | 1100        | 1000              | 1800    | 36          | 1            | <b>SLD631033B</b>  | 8031453032807 | 10/100  | A ↑<br>G C           |
| 7,0             | 135                 | GU10 | 6500   | 1100        | 1000              | 1800    | 36          | 1            | <b>SLD631031B</b>  | 8031453032777 | 10/100  | A ↑<br>G C           |

**LED GU10 HP - 100° 220-240V**
**NEW**

BTL CATEGORIA SCONTO 21

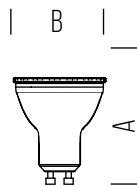

| Dimensioni | A  | B  |
|------------|----|----|
| 1          | 56 | 50 |



| POTENZA<br>Watt | EQUIVALENZA<br>Watt | BASE | KELVIN | LUMEN<br>lm | LUMEN<br>utili lm | CANDELE | FASCIO<br>° | MISURE<br>mm | CODICE             | EAN           | IMBALLO | CLASSE<br>ENERGETICA |
|-----------------|---------------------|------|--------|-------------|-------------------|---------|-------------|--------------|--------------------|---------------|---------|----------------------|
| 7,0             | 110                 | GU10 | 2700   | 1100        | 1000              | 750     | 100         | 1            | <b>SLD631052B</b>  | 8031453032821 | 10/100  | A ↑<br>G C           |
| 7,0             | 110                 | GU10 | 3000   | 1100        | 1000              | 750     | 100         | 1            | <b>SLD631052BB</b> | 8031453032838 | 10/100  | A ↑<br>G C           |
| 7,0             | 110                 | GU10 | 4000   | 1100        | 1000              | 750     | 100         | 1            | <b>SLD631053B</b>  | 8031453032845 | 10/100  | A ↑<br>G C           |
| 7,0             | 110                 | GU10 | 6500   | 1100        | 1000              | 750     | 100         | 1            | <b>SLD631051B</b>  | 8031453032814 | 10/100  | A ↑<br>G C           |

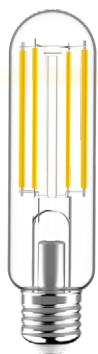

**TUBOLARE T38 LED STICK DIMMERABILE 220-240V**
**NEW**

BTL CATEGORIA SCONTO 21

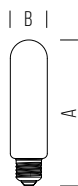

| Dimensioni | A   | B  |
|------------|-----|----|
| 1          | 150 | 38 |



| POTENZA Watt | EQUIVALENZA Watt | BASE | KELVIN | LUMEN lm | FASCIO ° | MISURE mm | CODICE       | EAN           | IMBALLO | CLASSE ENERGETICA |
|--------------|------------------|------|--------|----------|----------|-----------|--------------|---------------|---------|-------------------|
| 14,0         | 145              | E27  | 3000   | 2350     | 330      | 1         | WLD7814X2BBD | 8031453032739 | 10/50   |                   |

**TUBOLARE T38 FULL LIGHT DIMMERABILE 220-240V**
**NEW**

BTL CATEGORIA SCONTO 21

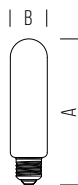

| Dimensioni | A   | B  |
|------------|-----|----|
| 1          | 150 | 38 |



| POTENZA Watt | EQUIVALENZA Watt | BASE | KELVIN | LUMEN lm | FASCIO ° | MISURE mm | CODICE     | EAN           | IMBALLO | CLASSE ENERGETICA |
|--------------|------------------|------|--------|----------|----------|-----------|------------|---------------|---------|-------------------|
| 14,0         | 120              | E27  | 2700   | 1900     | 330      | 1         | MLD7814X2D | 8031453032722 | 10/50   |                   |

# NORA ROUND NEW

BTL CATEGORIA SCONTO 23

Plafoniera CCT / CCT ceiling lamp

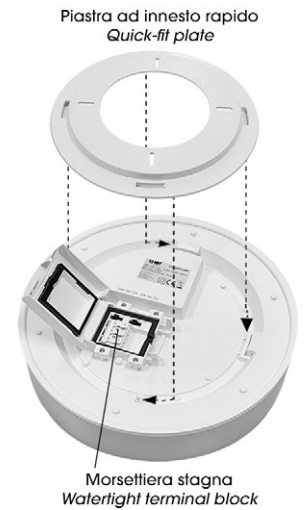
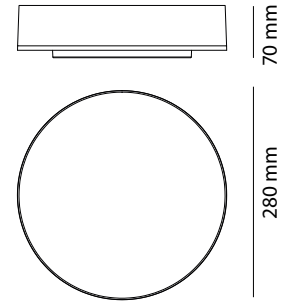

Trasforma l'atmosfera di ogni stanza con l'eleganza minimalista di questa plafoniera il cui design è caratterizzato da linee tese e spigoli vivi.

- \_ Plafoniera tonda in policarbonato, IP54, ideale sia per esterni che per interni
- \_ Installazione semplificata con base separata e innesto a baionetta
- \_ Potenza selezionabile tramite l'apposito selettore
- \_ CCT selezionabile

*Transform the atmosphere of any room with the minimalist elegance of this ceiling light, characterized by its clean lines and sharp edges.*

- \_ Round polycarbonate ceiling light, IP54, suitable for both outdoor and indoor use
- \_ Simplified installation with separate base and bayonet fitting
- \_ Selectable power via dedicated selector
- \_ Selectable CCT



| POTENZA Watt | KELVIN | LUMEN APPARECCHIO lm | LUMEN SORGENTE lm | FASCIO ° | VARIANTE | CODICE   | EAN           | IMBALLO | CLASSE ENERGETICA SORGENTE |
|--------------|--------|----------------------|-------------------|----------|----------|----------|---------------|---------|----------------------------|
| 12           | 3000   | 1450                 | 1900              |          |          |          |               |         |                            |
| 18           | 4000   | 2150                 | 2850              | 125      | -        | NORA24RK | 8031453032364 | 1/5     | A T G D                    |
| 24           | 5000   | 2900                 | 3800              |          |          |          |               |         |                            |



**NORA ROUND**

# NORA SQUARED NEW

BTL CATEGORIA SCONTO 23

Plafoniera CCT / CCT ceiling lamp

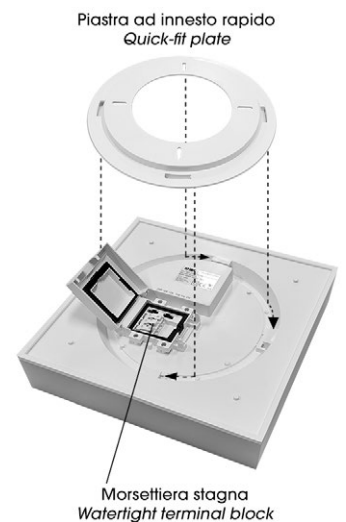
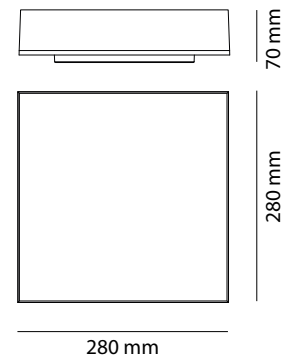

Trasforma l'atmosfera di ogni stanza con l'eleganza minimalista di questa plafoniera il cui design è caratterizzato da linee tese e spigoli vivi.

- \_ Plafoniera quadrata in policarbonato, IP54, ideale sia per esterni che per interni
- \_ Installazione semplificata con base separate e innesto a baionetta
- \_ Potenza selezionabile tramite l'apposito selettore
- \_ CCT selezionabile

*Transform the atmosphere of any room with the minimalist elegance of this ceiling light, characterized by its clean lines and sharp edges.*

- \_ Squared polycarbonate ceiling light, IP54, suitable for both outdoor and indoor use
- \_ Simplified installation with separate base and bayonet fitting
- \_ Selectable power via dedicated selector
- \_ Selectable CCT



| POTENZA Watt | KELVIN | LUMEN APPARECCHIO lm | LUMEN SORGENTE lm | FASCIO ° | VARIANTE | CODICE   | EAN           | IMBALLO | CLASSE ENERGETICA SORGENTE |
|--------------|--------|----------------------|-------------------|----------|----------|----------|---------------|---------|----------------------------|
| 12           | 3000   | 1450                 | 1900              |          |          |          |               |         |                            |
| 18           | 4000   | 2150                 | 2850              | 125      | -        | NORA24QK | 8031453032371 | 1/5     | A T G D                    |
| 24           | 5000   | 2900                 | 3800              |          |          |          |               |         |                            |





**NORA SQUARED**

Plafoniera / Ceiling lamp

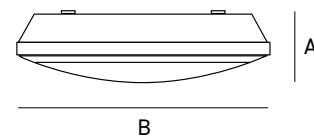

| Dimensioni mm | A   | B   |
|---------------|-----|-----|
| 1             | 100 | 300 |
| 2             | 118 | 355 |



Questa plafoniera robusta e di dimensione generosa, illumina ogni ambiente in modo efficiente e pratico. Perfetta per chi cerca qualità e durata.

- \_ Plafoniera tonda ideale sia per esterno che per interno in policarbonato anti UV
- \_ Protezione all'umidità IP65 e alta resistenza meccanica IK10
- \_ Di facile installazione a soffitto o a parete grazie alle predisposizioni nel prodotto
- \_ Attacco 2xE27 SONJAE27x oppure 3xE27 SONJA3E27B per sorgenti LED max 20W

*This sturdy and generously sized ceiling light illuminates any room efficiently and practically. Perfect for those looking for quality and durability.*

- \_ *Round ceiling light ideal for both exterior and interior in anti-UV polycarbonate*
- \_ *IP65 humidity protection and IK10 high mechanical resistance*
- \_ *Easy to install on the ceiling or wall thanks to the provisions in the product*
- \_ *2xE27 SONJAE27X or 3xE27 SONJA3E27B base for LED light sources max 20W*



| POTENZA Watt | BASE | FASCIO ° | MISURE mm | VARIANTE       | CODICE            | EAN           | IMBALLO |
|--------------|------|----------|-----------|----------------|-------------------|---------------|---------|
|              | E27  | -        | 1         | BIANCO / WHITE | <b>SONJAE27B</b>  | 8031453029432 | 1/6     |
|              | E27  | -        | 1         | NERO / BLACK   | <b>SONJAE27N</b>  | 8031453031428 | 1/6     |
| <b>NEW</b>   | E27  | -        | 2         | BIANCO / WHITE | <b>SONJA3E27B</b> | 8031453032548 | 1/6     |

# SONJA OVAL NEW

BTL CATEGORIA SCONTO 23

Plafoniera / Ceiling lamp

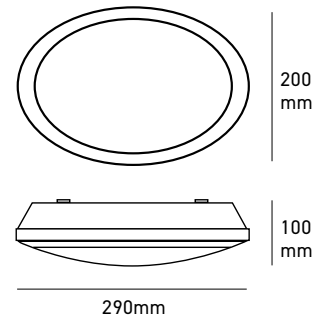

Plafoniera ovale elegante e robusta, perfetta per illuminare ogni ambiente in modo efficace, garantendo durata e versatilità.

- \_ Plafoniera ovale ideale sia per esterno che per interno in policarbonato anti UV
- \_ Protezione all'umidità IP65 e alta resistenza meccanica IK10
- \_ Di facile installazione a soffitto o a parete grazie alle predisposizioni nel prodotto
- \_ Attacco 1xE27 per sorgenti LED max 20W

*Elegant and robust oval ceiling light, perfect for effectively illuminating any room, ensuring durability and versatility.*

- \_ *Oval ceiling light ideal for both exterior and interior in anti-UV polycarbonate*
- \_ *IP65 humidity protection and IK10 high mechanical resistance*
- \_ *Easy to install on the ceiling or wall thanks to the provisions in the product*
- \_ *1xE27 base for LED light sources max 20W*



| POTENZA Watt | BASE | FASCIO ° | VARIANTE       | CODICE            | EAN           | IMBALLO |
|--------------|------|----------|----------------|-------------------|---------------|---------|
|              | E27  | -        | BIANCO / WHITE | <b>SONJA1E27B</b> | 8031453032524 | 1/12    |
|              | E27  | -        | NERO / BLACK   | <b>SONJA1E27N</b> | 8031453032531 | 1/12    |

Plafoniera CCT / CCT ceiling lamp

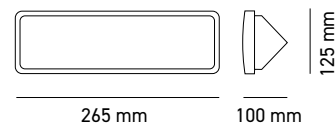

Plafoniera per esterni a led integrato ad alta emissione caratterizzata da luce diffusa a 45°.

*Outdoor ceiling light with integrated high-output LED, featuring 45° diffused lighting.*

- \_ Plafoniera e diffusore in policarbonato, protezione IP65 ideale per esterni
- \_ Di facile installazione
- \_ CCT selezionabile

- \_ *Ceiling light and diffuser in polycarbonate, IP65 protection ideal for outdoor use*
- \_ *Easy to install*
- \_ *Selectable CCT*



| POTENZA Watt | KELVIN               | LUMEN APPARECCHIO lm | LUMEN SORGENTE lm | FASCIO ° | VARIANTE       | CODICE            | EAN           | IMBALLO | CLASSE ENERGETICA SORGENTE |
|--------------|----------------------|----------------------|-------------------|----------|----------------|-------------------|---------------|---------|----------------------------|
| 12           | 3000<br>4000<br>6000 | 1320                 | 1900              | 120      | BIANCO / WHITE | <b>BURGOS12BK</b> | 8031453032555 | 1/32    | A ↑ G D                    |
| 12           | 3000<br>4000<br>6000 | 1320                 | 1900              | 120      | NERO / BLACK   | <b>BURGOS12NK</b> | 8031453032562 | 1/32    | A ↑ G D                    |





**BURGOS**

# DOWNLIGHT VAASA NEW

BTL CATEGORIA SCONTO 23

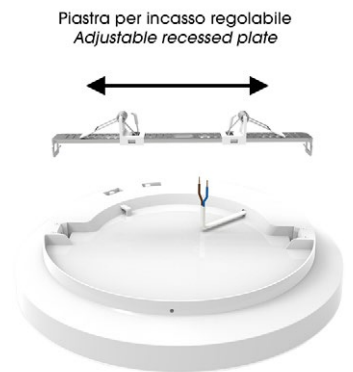
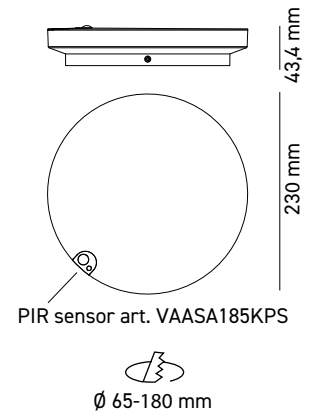
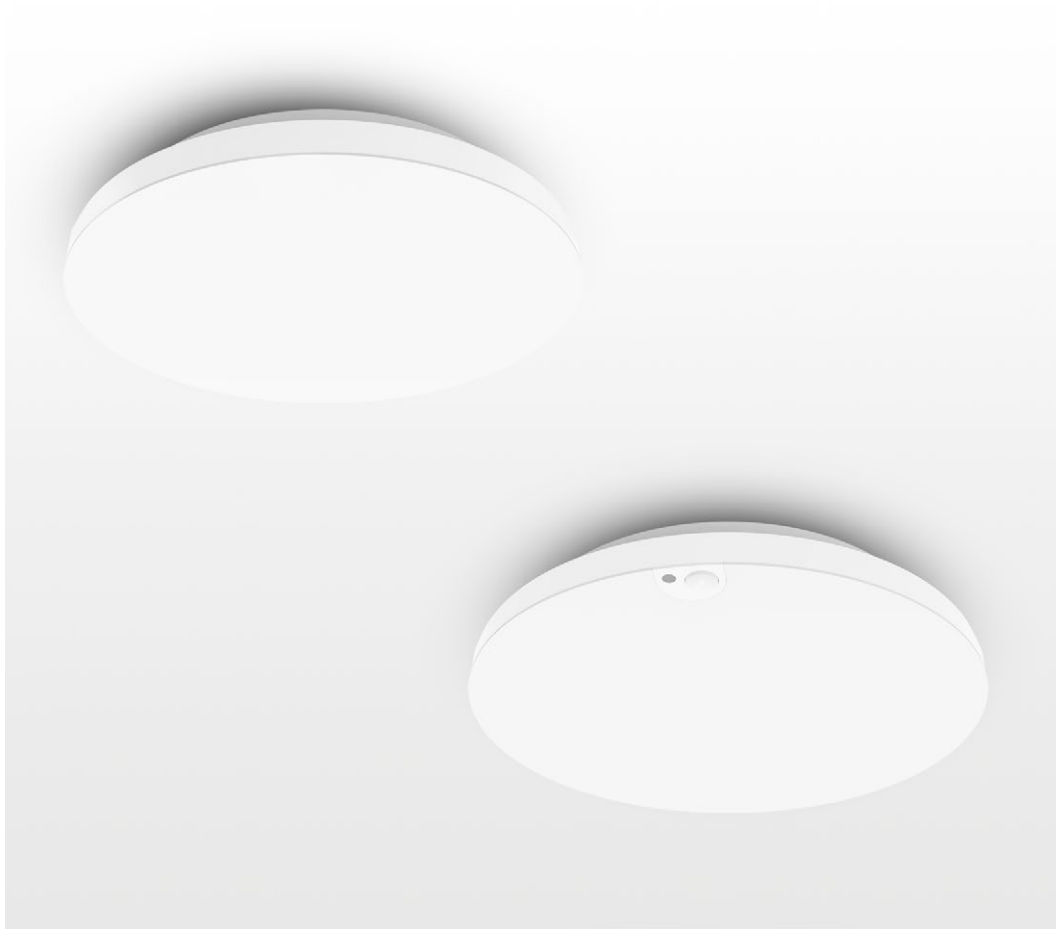

Plafoniera LED dal design minimal, con potenza e colore della luce regolabili per adattarsi a ogni esigenza. Una soluzione pratica e funzionale, pensata per offrire la massima flessibilità in tutti i contesti

- \_ Downlight in ABS per interni
- \_ Montaggio a superficie con la staffa in dotazione
- \_ Montaggio ad incasso con staffa regolabile per foro 65-180mm
- \_ Disponibile variante con sensore programmabile mediante dip-switch (ON/OFF, crepuscolare, durata)
- \_ Potenza selezionabile tramite l'apposito selettore
- \_ CCT selezionabile

*Minimalist LED ceiling light with adjustable power and light color to suit any need. A practical and functional solution designed to provide maximum flexibility in any setting*

- \_ ABS downlight for indoor use
- \_ Surface mount with the supplied bracket
- \_ Recessed installation with adjustable bracket for 65-180mm cut-out
- \_ Available version with programmable sensor via dip-switch (ON/OFF, twilight, duration)
- \_ Power selectable via dedicated switch
- \_ Selectable CCT

IP 20

220-240V

30.000h

-20°+40°

CCT

POWER

PIR

| POTENZA Watt | KELVIN | LUMEN APPARECCHIO lm | LUMEN SORGENTE lm | FASCIO ° | VARIANTE          | CODICE             | EAN           | IMBALLO | CLASSE ENERGETICA SORGENTE |
|--------------|--------|----------------------|-------------------|----------|-------------------|--------------------|---------------|---------|----------------------------|
| 6            | 2700   |                      |                   |          |                   |                    |               |         |                            |
| 12           | 3000   | 600                  | 750               |          |                   | <b>VAASA185KP</b>  | 8031453033002 | 1/20    | A++ E                      |
| 18           | 3500   | 1200                 | 1450              | 120      | -                 |                    |               |         |                            |
|              | 4000   | 1700                 | 2100              |          |                   |                    |               |         |                            |
|              | 5000   |                      |                   |          |                   |                    |               |         |                            |
| 6            | 2700   |                      |                   |          |                   |                    |               |         |                            |
| 12           | 3000   | 600                  | 750               |          |                   | <b>VAASA185KPS</b> | 8031453033019 | 1/20    | A++ E                      |
| 18           | 3500   | 1200                 | 1450              | 120      | SENSORE / SENSOR* |                    |               |         |                            |
|              | 4000   | 1700                 | 2100              |          |                   |                    |               |         |                            |
|              | 5000   |                      |                   |          |                   |                    |               |         |                            |

## DOWNLIGHT BIG VAASA

NEW

BTL CATEGORIA SCONTO 23

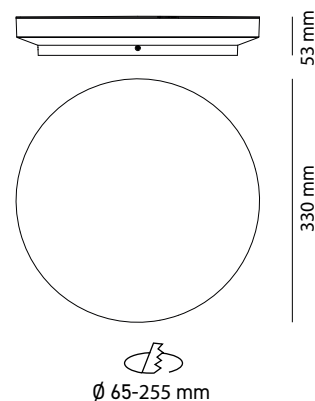

Piastra per incasso regolabile  
Adjustable recessed plate

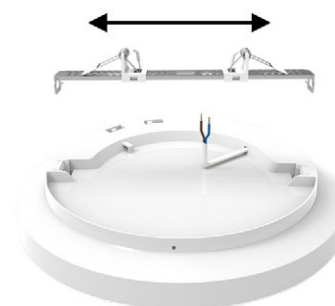

Plafoniera LED dal design minimal, con potenza e colore della luce regolabili per adattarsi a ogni esigenza. Una soluzione pratica e funzionale, pensata per offrire la massima flessibilità in tutti i contesti

- \_ Downlight in ABS per interni
- \_ Montaggio a superficie con la staffa in dotazione
- \_ Montaggio ad incasso con staffa regolabile per foro 65-255mm
- \_ Potenza selezionabile tramite l'apposito selettore
- \_ CCT selezionabile

Minimalist LED ceiling light with adjustable power and light color to suit any need. A practical and functional solution designed to provide maximum flexibility in any setting

- \_ ABS downlight for indoor use
- \_ Surface mount with the supplied bracket
- \_ Recessed installation with adjustable bracket for 65-255mm cut-out
- \_ Power selectable via dedicated switch
- \_ Selectable CCT



| POTENZA<br>Watt | KELVIN | LUMEN<br>APPARECCHIO<br>lm | LUMEN<br>SORGENTE<br>lm | FASCIO<br>° | VARIANTE | CODICE     | EAN           | IMBALLO | CLASSE<br>ENERGETICA<br>SORGENTE |
|-----------------|--------|----------------------------|-------------------------|-------------|----------|------------|---------------|---------|----------------------------------|
| 8               | 2700   | 800                        | 1050                    |             |          |            |               |         |                                  |
| 16              | 3000   | 1600                       | 2100                    | 120         | -        | VAASA245KP | 8031453033026 | 1/10    | A<br>↑<br>G E                    |
| 24              | 3500   | 2200                       | 2900                    |             |          |            |               |         |                                  |
|                 | 4000   |                            |                         |             |          |            |               |         |                                  |
|                 | 5000   |                            |                         |             |          |            |               |         |                                  |



Modulo led circolare magnetico / Magnetic circular led module

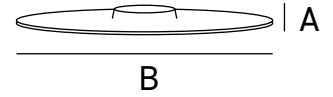
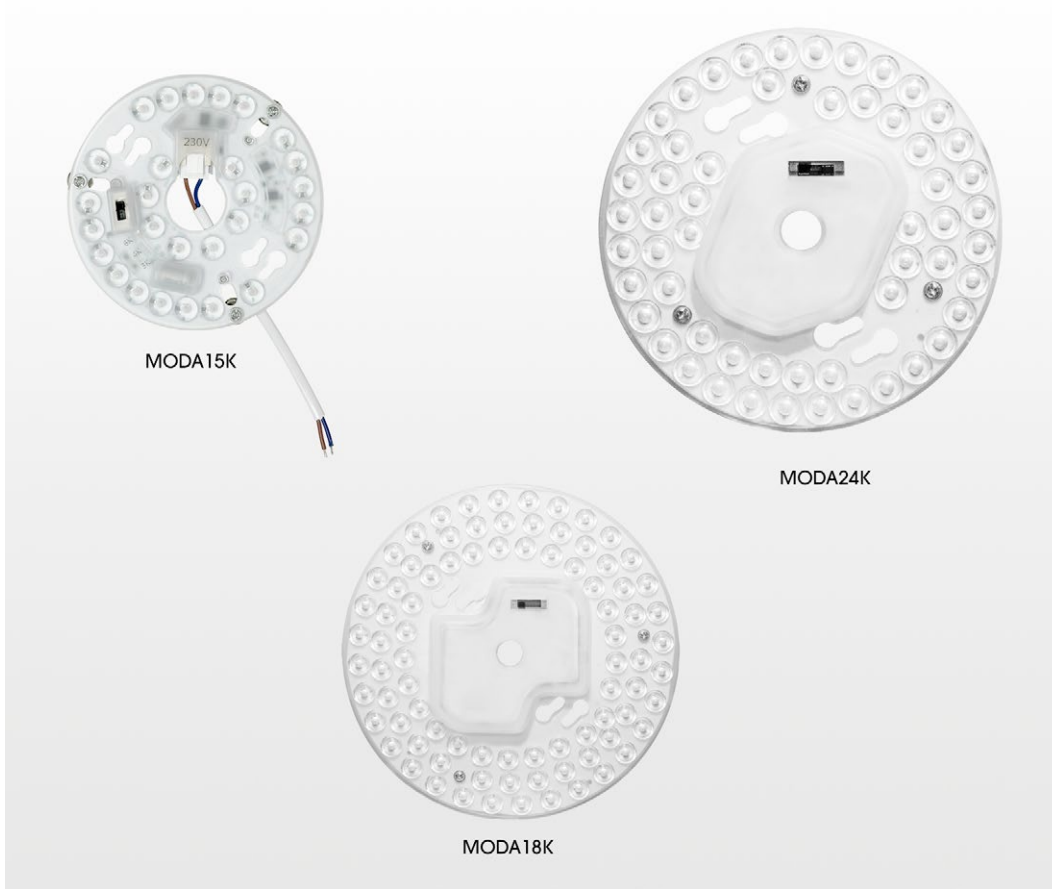

| Dimensioni | A  | B   |
|------------|----|-----|
| 1          | 12 | 120 |
| 2          | 12 | 135 |
| 3          | 12 | 170 |

- \_ Modulo a LED con alimentatore incorporato per retrofit su plafoniere esistenti
- \_ Installazione rapida grazie a supporti magnetici, necessita solo del collegamento dell'alimentazione (isolamento classe II)
- \_ Disponibili diverse misure e potenze per adattarsi ai diversi apparecchi esistenti
- \_ CCT selezionabile

- \_ LED module with built-in driver to retrofit existing ceiling light fixtures.
- \_ Quick installation thanks to magnetic supports, only requires connection to the power supply (insulation class II)
- \_ Various sizes and power outputs available to adapt to different existing luminaires
- \_ Selectable CCT



| POTENZA Watt | KELVIN               | LUMEN SORGENTE lm | FASCIO ° | MISURE mm | VARIANTE | CODICE         | EAN           | IMBALLO | CLASSE ENERGETICA SORGENTE |
|--------------|----------------------|-------------------|----------|-----------|----------|----------------|---------------|---------|----------------------------|
| 15           | 3000<br>4000<br>6000 | 1500              | 180      | 1         | -        | <b>MODA15K</b> | 8031453032654 | 10/30   | A ↑<br>G F                 |
| 18           | 3000<br>4000<br>6000 | 1800              | 180      | 2         | -        | <b>MODA18K</b> | 8031453032661 | 10/30   | A ↑<br>G F                 |
| 24           | 3000<br>4000<br>6000 | 2400              | 180      | 3         | -        | <b>MODA24K</b> | 8031453032678 | 10/30   | A ↑<br>G F                 |



# LED T5 BAR NEW

BTL CATEGORIA SCONTO 23

Sistema modulare di barre Led / Led Modular system

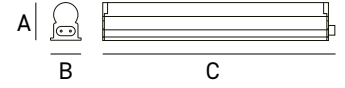

| Dimensioni | A  | B  | C    |
|------------|----|----|------|
| 1          | 34 | 23 | 300  |
| 2          | 34 | 23 | 572  |
| 3          | 34 | 23 | 1178 |

Compreso cavo di alimentazione da 150mm.

Including 150mm power cable.

Barre di potenze differenti possono essere connesse tra loro per una potenza complessiva di 220W.

Bars of different wattages can be connected to each other. Total power must not exceed 220W.

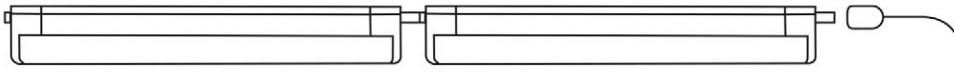

Variante semplificata della reglette YGS, temperatura di colore fissa e accensione comandabile da interruttore a muro

Simplified version of the YGS batten light, with fixed color temperature and wall switch control

- Gamma completa di reglette a led con connettore integrato per giunzione diretta ed effetto lineare continuo
- Disponibili in tre misure e tre potenze
- Per ogni variante di misura e potenza, disponibile in versione 3000K e 4000K

- Complete range of LED light bars with an integrated connector for direct linking and continuous linear effect
- Available in three sizes and three power levels
- For each size and power variant, available in 3000K and 4000K versions



| POTENZA Watt | KELVIN | LUMEN APPARECCHIO lm | LUMEN SORGENTE lm | FASCIO ° | MISURE mm | VARIANTE | CODICE      | EAN           | IMBALLO | CLASSE ENERGETICA SORGENTE |
|--------------|--------|----------------------|-------------------|----------|-----------|----------|-------------|---------------|---------|----------------------------|
| 5            | 3000   | 450                  | 500               | 120      | 1         | -        | LD4BAR03052 | 8031453032579 | 1/25    | A<br>↑<br>G F              |
| 5            | 4000   | 500                  | 550               | 120      | 1         | -        | LD4BAR03053 | 8031453032586 | 1/25    | A<br>↑<br>G E              |
| 9            | 3000   | 810                  | 900               | 120      | 2         | -        | LD4BAR06092 | 8031453032593 | 1/25    | A<br>↑<br>G F              |
| 9            | 4000   | 900                  | 1000              | 120      | 2         | -        | LD4BAR06093 | 8031453032609 | 1/25    | A<br>↑<br>G E              |
| 18           | 3000   | 1650                 | 1800              | 120      | 3         | -        | LD4BAR12182 | 8031453032616 | 1/25    | A<br>↑<br>G F              |
| 18           | 4000   | 1800                 | 2000              | 120      | 3         | -        | LD4BAR12183 | 8031453032623 | 1/25    | A<br>↑<br>G E              |

# YGQ - Switch Fisico

NEW

BTL CATEGORIA SCONTO 23

Reglette Led CCT con selettore / CCT Led reglette with selector



| Dimensioni | A    | B  | C    |
|------------|------|----|------|
| 1          | 30,5 | 23 | 300  |
| 2          | 30,5 | 23 | 572  |
| 3          | 30,5 | 23 | 880  |
| 4          | 30,5 | 23 | 1178 |
| 5          | 30,5 | 23 | 1478 |

Compreso cavo di alimentazione da 1500mm e cavo di interconnessione da 150mm.

Including 1500mm power cable and 150mm interconnection cable.

Barre di potenze differenti possono essere connesse tra loro per una potenza complessiva di 220W.

Bars of different wattages can be connected to each other. Total power must not exceed 220W.

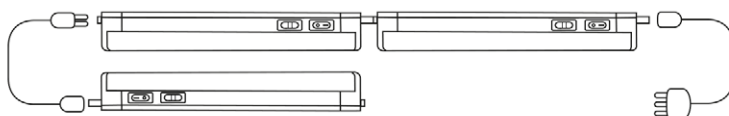

- \_ Gamma completa di reglette a led con interruttore per sostituzione delle tradizionali reglette T5
- \_ Disponibili in cinque potenze e misure
- \_ CCT selezionabile tramite selettore a slitta

- \_ Complete range of LED reglette with switch to replace conventional T5 reglette
- \_ Available in five power outputs and sizes
- \_ Selectable CCT via slide switch



| POTENZA Watt | KELVIN               | LUMEN APPARECCHIO lm | LUMEN SORGENTE lm | FASCIO ° | MISURE mm | VARIANTE | CODICE         | EAN           | IMBALLO | CLASSE ENERGETICA SORGENTE |
|--------------|----------------------|----------------------|-------------------|----------|-----------|----------|----------------|---------------|---------|----------------------------|
| 5            | 3000<br>4000<br>6500 | 500                  | 550               | 120      | 1         | -        | <b>YGQ05KB</b> | 8031453032906 | 1/25    | A<br>↑<br>G E              |
| 9            | 3000<br>4000<br>6500 | 900                  | 1000              | 120      | 2         | -        | <b>YGQ09KB</b> | 8031453032913 | 1/25    | A<br>↑<br>G E              |
| 14           | 3000<br>4000<br>6500 | 1400                 | 1550              | 120      | 3         | -        | <b>YGQ14KB</b> | 8031453032920 | 1/25    | A<br>↑<br>G E              |
| 18           | 3000<br>4000<br>6500 | 1800                 | 2000              | 120      | 4         | -        | <b>YGQ18KB</b> | 8031453032937 | 1/25    | A<br>↑<br>G E              |
| 22           | 3000<br>4000<br>6500 | 2200                 | 2450              | 120      | 5         | -        | <b>YGQ22KB</b> | 8031453032944 | 1/25    | A<br>↑<br>G E              |

Applique singola emissione / Single emission wall lamp

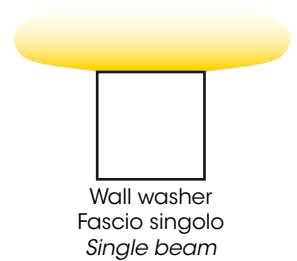
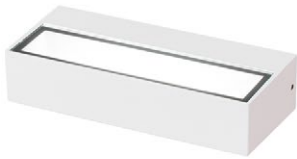
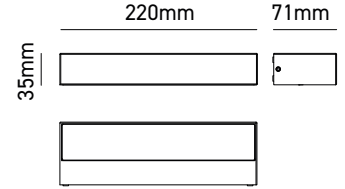

Applique da parete in alluminio con effetto wall washer, perfetta per creare un'illuminazione scenografica. Il suo design elegante è ideale per ambienti sia interni che esterni. La soluzione perfetta per un'illuminazione funzionale e stilisticamente raffinata.

Wall-mounted aluminum light fixture with a wall washer effect, perfect for creating dramatic lighting. Its elegant design makes it ideal for both indoor and outdoor spaces. The perfect solution for functional and stylishly refined lighting

- \_ Applique da parete con corpo in alluminio e diffusore in vetro per interni ed esterni
- \_ Modulo LED integrato da 12W
- \_ Fascio singolo effetto wall washer
- \_ CCT selezionabile

- \_ Aluminum body and glass diffuser wall light for indoor and outdoor use
- \_ Integrated 12W LED module
- \_ Single beam with wall washer effect
- \_ Selectable CCT



| POTENZA Watt | KELVIN               | LUMEN APPARECCHIO lm | LUMEN SORGENTE lm | FASCIO ° | VARIANTE               | CODICE            | EAN           | IMBALLO | CLASSE ENERGETICA SORGENTE |
|--------------|----------------------|----------------------|-------------------|----------|------------------------|-------------------|---------------|---------|----------------------------|
| 12           | 3000<br>4000<br>5000 | 1000                 | 1600              | 85       | BIANCO / WHITE         | <b>NIVES112BK</b> | 8031453032456 | 1/20    | A+ G E                     |
| 12           | 3000<br>4000<br>5000 | 950                  | 1600              | 85       | ANTRACITE / ANTHRACITE | <b>NIVES112GK</b> | 8031453032470 | 1/20    | A+ G E                     |
| 12           | 3000<br>4000<br>5000 | 950                  | 1600              | 85       | CORTEN                 | <b>NIVES112CK</b> | 8031453032463 | 1/20    | A+ G E                     |





**NIVES 1**

Applique doppia emissione / Double emission wall lamp

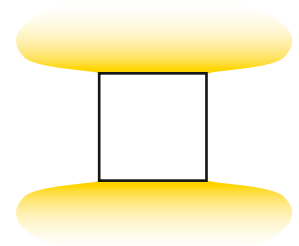
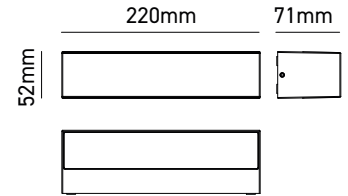

WALL WASHER  
Fascio doppio  
Double beam

Applique da parete in alluminio con effetto wall washer, perfetta per creare un'illuminazione scenografica. Il suo design elegante è ideale per ambienti sia interni che esterni. La soluzione perfetta per un'illuminazione funzionale e stilisticamente raffinata

Wall-mounted aluminum light fixture with a wall washer effect, perfect for creating dramatic lighting. Its elegant design makes it ideal for both indoor and outdoor spaces. The perfect solution for functional and stylishly refined lighting

- Applique da parete con corpo in alluminio e diffusore in vetro per interni ed esterni
- Moduli LED integrati 2x10W (doppia emissione)
- Doppia emissione effetto wall washer
- CCT selezionabile

- Aluminum body and glass diffuser wall light for indoor and outdoor use
- Integrated LED modules 2x10W
- Dual emission with wall washer effect
- Selectable CCT



| POTENZA Watt | KELVIN               | LUMEN APPARECCHIO lm | LUMEN SORGENTE lm | FASCIO ° | VARIANTE               | CODICE            | EAN           | IMBALLO | CLASSE ENERGETICA SORGENTE |
|--------------|----------------------|----------------------|-------------------|----------|------------------------|-------------------|---------------|---------|----------------------------|
| 20           | 3000<br>4000<br>5000 | 1700                 | 2600              | 2x85     | BIANCO / WHITE         | <b>NIVES220BK</b> | 8031453032487 | 1/20    | A++ E                      |
| 20           | 3000<br>4000<br>5000 | 1550                 | 2600              | 2x85     | ANTRACITE / ANTHRACITE | <b>NIVES220GK</b> | 8031453032500 | 1/20    | A++ E                      |
| 20           | 3000<br>4000<br>5000 | 1600                 | 2600              | 2x85     | CORTEN                 | <b>NIVES220CK</b> | 8031453032494 | 1/20    | A++ E                      |





**NIVES 2**



**VALENCIA 2** NEW

BTL CATEGORIA SCONTO 24

Applique doppia emissione / Double emission wall lamp

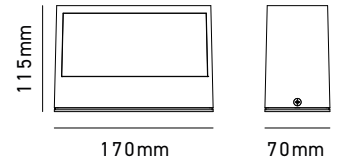

Fascio doppio  
Double beam

Applique in alluminio con un affascinante fascio luminoso up & down, ideale per aggiungere profondità e atmosfera a qualsiasi ambiente. Una soluzione moderna per un'illuminazione decorativa e funzionale, perfetta per interni ed esterni

Aluminum wall light with a captivating up & down beam, ideal for adding depth and ambiance to any space. A modern solution for decorative and functional lighting, perfect for both indoor and outdoor use

- \_ Applique da parete con corpo in alluminio e diffusore in vetro smerigliato, doppia emissione
- \_ Attacco E27 per sorgenti LED max 20W. Dimensione massima lampadina 55mm di diametro e 125mm di lunghezza
- \_ Verniciatura a polveri resistente ai raggi UV

- \_ Wall-mounted applique with aluminum body and frosted glass diffuser, dual emission
- \_ E27 base for LED light sources max 20W. Maximum bulb size: 55mm in diameter and 125mm in length
- \_ UV-resistant powder coating



| BASE | FASCIO | VARIANTE               | CODICE               | EAN           | IMBALLO |
|------|--------|------------------------|----------------------|---------------|---------|
| E27  | -      | BIANCO / WHITE         | <b>VALENCIA2E27B</b> | 8031453032876 | 1/12    |
| E27  | -      | ANTRACITE / ANTHRACITE | <b>VALENCIA2E27G</b> | 8031453032890 | 1/12    |
| E27  | -      | CORTEN                 | <b>VALENCIA2E27C</b> | 8031453032883 | 1/12    |





**VALENCIA 2**

Plafoniera / Ceiling light

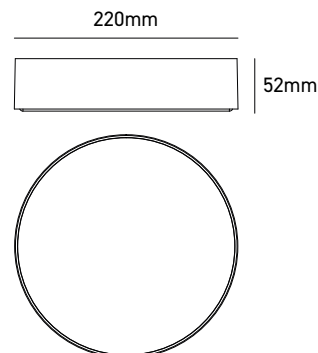

Plafoniera LED dal design moderno e versatile, disponibile in tre varianti di colore per adattarsi perfettamente a ogni ambiente. Un'opzione affidabile e dal gusto contemporaneo che aggiunge stile e funzionalità ad ogni spazio interno o esterno

LED ceiling light with a modern and versatile design, available in three color options to perfectly complement any setting. A reliable and contemporary choice that adds style and functionality to any indoor or outdoor space

- \_ Plafoniera in alluminio per interni ed esterni
- \_ Modulo LED integrato da 20W
- \_ CCT selezionabile

- \_ Aluminum ceiling light for indoor and outdoor use
- \_ Integrated 20W LED module
- \_ Selectable CCT



| POTENZA Watt | KELVIN               | LUMEN APPARECCHIO lm | LUMEN SORGENTE lm | FASCIO ° | VARIANTE               | CODICE           | EAN           | IMBALLO | CLASSE ENERGETICA SORGENTE |
|--------------|----------------------|----------------------|-------------------|----------|------------------------|------------------|---------------|---------|----------------------------|
| 20           | 3000<br>4000<br>5000 | 2000                 | 2800              | 180      | BIANCO / WHITE         | <b>RONDA20BK</b> | 8031453032395 | 1/10    | A++ D                      |
| 20           | 3000<br>4000<br>5000 | 1750                 | 2800              | 180      | ANTRACITE / ANTHRACITE | <b>RONDA20GK</b> | 8031453032418 | 1/10    | A++ D                      |
| 20           | 3000<br>4000<br>5000 | 1700                 | 2800              | 180      | CORTEN                 | <b>RONDA20CK</b> | 8031453032401 | 1/10    | A++ D                      |





**RONDA**

Applique / Wall lamp

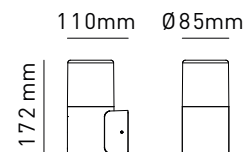

La semplicità si fa protagonista: una luce da parete che arricchisce i tuoi spazi con un'eleganza minimalista, discreta e moderna

- \_ Applique da parete con corpo in alluminio e diffusore in policarbonato opalino
- \_ Attacco E27 per sorgenti LED max 20W. Altezza massima 120mm

*Simplicity takes center stage: a wall light that enriches your spaces with minimalist, discreet, and modern elegance*

- \_ Wall light with aluminum body and opal polycarbonate diffuser
- \_ E27 base for LED light sources max 20W. Maximum bulb height 120mm



| BASE | FASCIO | VARIANTE               | CODICE            | EAN           | IMBALLO |
|------|--------|------------------------|-------------------|---------------|---------|
| E27  | -      | ANTRACITE / ANTHRACITE | <b>CADICEE27G</b> | 8031453027513 | 1/20    |
| E27  | -      | CORTEN                 | <b>CADICEE27C</b> | 8031453032630 | 1/20    |

NEW



# CADICE BOLLARD AGGIORNATO

BTL CATEGORIA SCONTO 24

Paletto da giardino / Outdoor bollard

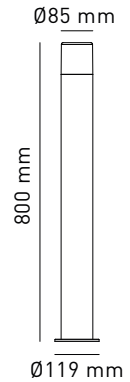

Un tocco di eleganza per il tuo giardino: linee minimaliste morbide ed arrotondate e un fascino senza tempo per illuminare con stile ogni angolo esterno

- \_ Bollard in alluminio con diffusore in policarbonato opalino
- \_ Attacco E27 per sorgenti LED max 20W. Altezza massima 120mm

*A touch of elegance for your garden: soft, rounded minimalistic lines and timeless charm to illuminate every outdoor corner with style*

- \_ *Aluminum bollard with opal polycarbonate diffuser*
- \_ *E27 base for LED light sources max 20W. Maximum bulb height 120mm*



| BASE | FASCIO | VARIANTE               | CODICE             | EAN           | IMBALLO |
|------|--------|------------------------|--------------------|---------------|---------|
| E27  | -      | ANTRACITE / ANTHRACITE | <b>CADICEE27GP</b> | 8031453027520 | 1/4     |
| E27  | -      | CORTEN                 | <b>CADICEE27CP</b> | 8031453032647 | 1/4     |

NEW

Plafoniera / Ceiling lamp

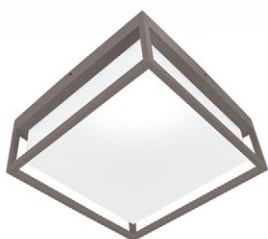
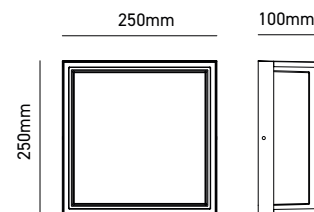

Plafoniera in alluminio progettata per combinare robustezza e stile in un'unica soluzione. Grazie alla protezione IP65, è ideale per ambienti esterni, mentre il design essenziale con doppia lampadina E27 aggiunge un tocco contemporaneo e versatile, adatta per soffitto e parete. Perfetta per ogni esigenza di illuminazione

*Aluminum ceiling light designed to combine durability and style in a single solution. With IP65 protection, it is ideal for outdoor environments, while the sleek design with dual E27 bulbs adds a contemporary and versatile touch, suitable for both ceiling and wall mounting. Perfect for any lighting need*

- \_ Plafoniera con corpo in alluminio e diffusore in policarbonato
- \_ Doppio attacco E27 per sorgenti LED max 20W. Diametro massimo lampadina 60mm.

- \_ *Ceiling light with aluminum body and polycarbonate diffuser*
- \_ *Double E27 socket for LED sources max 20W. Maximum bulb diameter 60mm.*



| BASE | FASCIO | VARIANTE               | CODICE           | EAN           | IMBALLO |
|------|--------|------------------------|------------------|---------------|---------|
| E27  | -      | BIANCO / WHITE         | <b>LEON2E27B</b> | 8031453030889 | 1/6     |
| E27  | -      | ANTRACITE / ANTHRACITE | <b>LEON2E27G</b> | 8031453032517 | 1/6     |
| E27  | -      | CORTEN                 | <b>LEON2E27C</b> | 8031453030896 | 1/6     |

NEW





**LEON 2**

Picchetto da giardino / Outdoor stake light

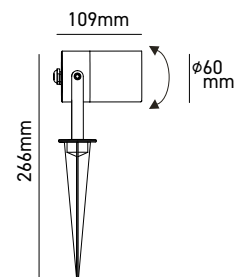

Perfetta per valorizzare vialetti e angoli esterni illuminando con eleganza i dettagli più nascosti. Disponibile da oggi nella nuova colorazione verde RAL 6011

- \_ Picchetto decorativo per giardini o sentieri
- \_ Inclinazione regolabile
- \_ Cavo lunghezza 30cm con connettore IP68
- \_ Attacco GU10 per sorgenti LED max 7W (modello suggerito GU10 alta temperatura)

*Perfect for enhancing pathways and outdoor corners, elegantly illuminating the most hidden details. Now available in the new RAL 6011 green color*

- \_ *Decorative stake light for gardens or paths*
- \_ *Adjustable head*
- \_ *Supplied with 30 cm cable and IP68 connector*
- \_ *GU10 base for LED light sources max 7W (suggested model high temperature GU10)*



| BASE     | FASCIO | VARIANTE               | CODICE         | EAN           | IMBALLO |
|----------|--------|------------------------|----------------|---------------|---------|
| GU10     | -      | ANTRACITE / ANTHRACITE | <b>SPIKY1</b>  | 8031453025922 | 1/20    |
| GU10     | -      | CORTEN                 | <b>SPIKY1C</b> | 8031453027568 | 1/20    |
| NEW GU10 | -      | VERDE / GREEN          | <b>SPIKY1V</b> | 8031453032715 | 1/20    |





**SPIKY 1**



# BILBAO 3 SQUARED AGGIORNATO

BTL CATEGORIA SCONTO 24

Segnapasso CCT / CCT step light

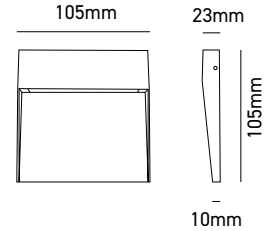

Segnapasso dal design elegante e discreto, illumina e sottolinea ogni percorso impreziosendo ambienti classici e moderni

*Step light with an elegant and understated design, illuminating and accentuating any pathway while enhancing both classic and modern settings*

- \_ Segnapasso quadrato in pressofusione di alluminio per applicazione a parete
- \_ Modulo LED integrato da 3W
- \_ CCT selezionabile

- \_ Square steplight in die-cast aluminum for wall application
- \_ Built-in 3W LED
- \_ Selectable CCT



| POTENZA Watt | KELVIN       | LUMEN APPARECCHIO lm | LUMEN SORGENTE lm | FASCIO ° | VARIANTE                   | CODICE           | EAN           | IMBALLO | CLASSE ENERGETICA SORGENTE |
|--------------|--------------|----------------------|-------------------|----------|----------------------------|------------------|---------------|---------|----------------------------|
| 3            | 3000<br>4000 | 145                  | 335               | 64       | BIANCO / WHITE             | <b>BILBAO3BQ</b> | 8031453022655 | 1/20    |                            |
| 3            | 3000<br>4000 | 90                   | 335               | 64       | ANTRACITE / ANTHRACITE     | <b>BILBAO3GQ</b> | 8031453022662 | 1/20    |                            |
| 3            | 3000<br>4000 | 100                  | 335               | 64       | GRIGIO MARINA / LIGHT GREY | <b>BILBAO3MQ</b> | 8031453022679 | 1/20    |                            |
| <b>NEW</b>   | 3000<br>4000 | 100                  | 335               | 64       | CORTEN                     | <b>BILBAO3CQ</b> | 8031453032852 | 1/20    |                            |

# BILBAO 6 SQUARED

AGGIORNATO

BTL CATEGORIA SCONTO 24

Segnapasso CCT / CCT step light

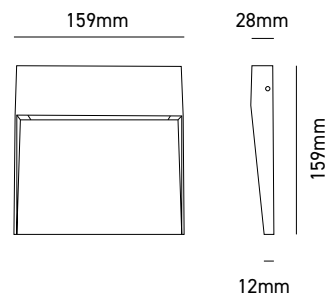
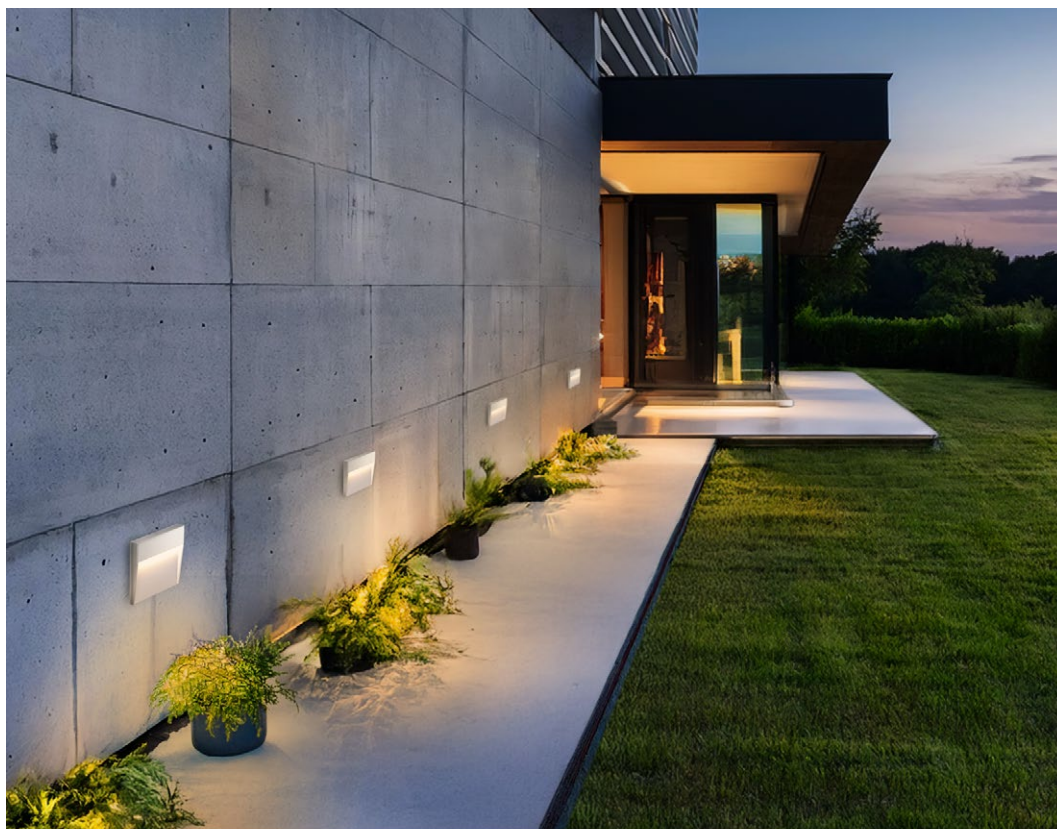

Segnapasso dal design elegante e discreto, illumina e sottolinea ogni percorso impreziosendo ambienti classici e moderni

Step light with an elegant and understated design, illuminating and accentuating any pathway while enhancing both classic and modern settings

- \_ Segnapasso quadrato in pressofusione di alluminio per applicazione a parete
- \_ Modulo LED integrato da 6,5W
- \_ CCT selezionabile

- \_ Square steplight in die-cast aluminum for wall application
- \_ Built-in 6,5W LED module
- \_ Selectable CCT



| POTENZA Watt | KELVIN       | LUMEN APPARECCHIO lm | LUMEN SORGENTE lm | FASCIO ° | VARIANTE                   | CODICE           | EAN           | IMBALLO | CLASSE ENERGETICA SORGENTE |            |
|--------------|--------------|----------------------|-------------------|----------|----------------------------|------------------|---------------|---------|----------------------------|------------|
| 6.5          | 3000<br>4000 | 300                  | 675               | 72       | BIANCO / WHITE             | <b>BILBAO6BQ</b> | 8031453032869 | 1/20    | A<br>↑<br>G F              | <b>NEW</b> |
| 6.5          | 3000<br>4000 | 255                  | 675               | 72       | ANTRACITE / ANTHRACITE     | <b>BILBAO6GQ</b> | 8031453022723 | 1/20    | A<br>↑<br>G F              |            |
| 6.5          | 3000<br>4000 | 305                  | 675               | 72       | GRIGIO MARINA / LIGHT GREY | <b>BILBAO6MQ</b> | 8031453022730 | 1/20    | A<br>↑<br>G F              |            |
| 6.5          | 3000<br>4000 | 290                  | 675               | 72       | CORTEN                     | <b>BILBAO6CQ</b> | 8031453022716 | 1/20    | A<br>↑<br>G F              |            |

Proiettore solare con pannello separato / Solar floodlight with separate panel



**FUNZIONAMENTO**

Il proiettore ha due modalità di funzionamento, personalizzabili con il telecomando.

**MODALITÀ SENSORE:** il proiettore si accende automaticamente di notte, al 100% dell'emissione quando viene rilevato un movimento nell'intervallo <8-10m, quindi passa al 5% di emissione luminosa 20 secondi dopo aver rilevato l'ultimo movimento.

**MODALITÀ LUCE COSTANTE:** il proiettore si accende automaticamente di notte e rimane acceso per il tempo e l'emissione luminosa selezionati (3h-5h-8h-12h / 20%-40%-60%)

**OPERATION**

The projector features two operating modes, customizable via the remote control.

**SENSOR MODE:** The projector automatically turns on at night, emitting 100% brightness when motion is detected within a range of <8-10m, then switches to 5% brightness 20 seconds after the last motion is detected.

**CONSTANT LIGHT MODE:** The projector automatically turns on at night and remains on for the selected duration and brightness level (3h-5h-8h-12h / 20%-40%-60%)

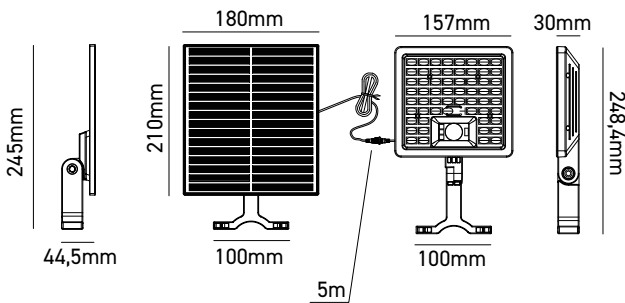

Il proiettore solare perfetto per illuminare spazi esterni senza bisogno di corrente elettrica. Con pannello separato, sensore crepuscolare e telecomando, garantisce praticità e versatilità per ogni impiego.

- \_ Proiettore con sensore crepuscolare e rilevatore di presenza PIR
- \_ Facile installazione: non richiede collegamenti alla rete elettrica
- \_ Batteria alta qualità Li-Ion 18650, 3.7V, 3600mAh, 13.32Wh
- \_ Il proiettore può essere separato dal pannello ed utilizzato in modalità standalone
- \_ Pannello solare 4,7Wp
- \_ Fascio asimmetrico 120° x 60° ampia area di illuminazione
- \_ Materiale ABS + PC anti UV , autoestinguento
- \_ Cavo di connessione di 5m con connettore IP67
- \_ 2 modalità di funzionamento selezionabili e customizzabili tramite il telecomando incluso
- \_ CCT selezionabile

The perfect solar projector for lighting outdoor spaces without the need for electricity. With a separate panel, twilight sensor, and remote control, it ensures practicality and versatility for any use.

- \_ Floodlight with dusk sensor and PIR presence detector
- \_ Easy installation: mains connection not needed
- \_ High quality Li-Ion 18650 battery, 3.7V, 3600mAh, 13.32Wh
- \_ Floodlight can be separated from the solar panel for standalone use
- \_ 4,7Wp solar panel
- \_ Wide illumination area, 120° x 60° asymmetric beam angle
- \_ Self-extinguishing ABS + PC anti UV material
- \_ IP67 connector, 5m cable
- \_ 2 selectable and customizable operating modes via the included remote control
- \_ Selectable CCT



| POTENZA Watt | KELVIN               | LUMEN APPARECCHIO lm | FASCIO ° | VARIANTE | CODICE     | EAN           | IMBALLO |
|--------------|----------------------|----------------------|----------|----------|------------|---------------|---------|
| 10           | 3000<br>4000<br>6500 | 1500                 | 60X120   | -        | YUMA1500NK | 8031453032685 | 1/16    |



# YUMA2800NK

NEW

BTL CATEGORIA SCONTO 24

Proiettore solare con pannello separato / Solar floodlight with separate panel



**FUNZIONAMENTO**

Il proiettore ha due modalità di funzionamento, personalizzabili con il telecomando.

**MODALITÀ SENSORE:** il proiettore si accende automaticamente di notte, al 100% dell'emissione quando viene rilevato un movimento nell'intervallo <8-10m, quindi passa al 5% di emissione luminosa 20 secondi dopo aver rilevato l'ultimo movimento.

**MODALITÀ LUCE COSTANTE:** il proiettore si accende automaticamente di notte e rimane acceso per il tempo e l'emissione luminosa selezionati (3h-5h-8h-12h / 20%-40%-60%)

**OPERATION**

The projector features two operating modes, customizable via the remote control.

**SENSOR MODE:** The projector automatically turns on at night, emitting 100% brightness when motion is detected within a range of <8-10m, then switches to 5% brightness 20 seconds after the last motion is detected.

**CONSTANT LIGHT MODE:** The projector automatically turns on at night and remains on for the selected duration and brightness level (3h-5h-8h-12h / 20%-40%-60%)

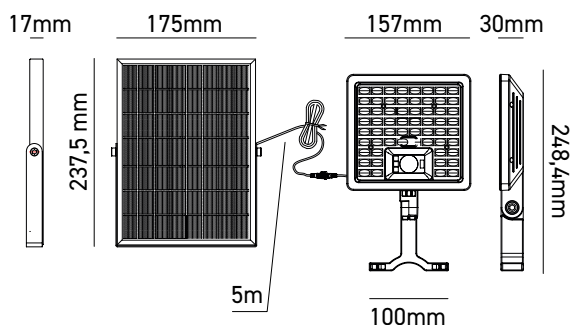

Il proiettore solare perfetto per illuminare spazi esterni senza bisogno di corrente elettrica. Con pannello separato, sensore crepuscolare e telecomando, garantisce praticità e versatilità per ogni impiego

- \_ Proiettore con sensore crepuscolare e rilevatore di presenza PIR
- \_ Facile installazione: non richiede collegamenti alla rete elettrica
- \_ Batteria alta qualità Li-Ion 18650, 7.4V, 3600mAh, 26.64Wh
- \_ Il proiettore può essere separato dal pannello ed utilizzato in modalità standalone
- \_ Pannello solare 7,5Wp
- \_ Fascio asimmetrico 120° x 60° ampia area di illuminazione
- \_ Materiale ABS + PC anti UV , autoestinguente
- \_ Cavo di connessione di 5m con connettore IP67
- \_ 2 modalità di funzionamento selezionabili e customizzabili tramite il telecomando incluso
- \_ CCT selezionabile

The perfect solar projector for lighting outdoor spaces without the need for electricity. With a separate panel, twilight sensor, and remote control, it ensures practicality and versatility for any use

- \_ Floodlight with dusk sensor and PIR presence detector
- \_ Easy installation: mains connection not needed
- \_ High quality Li-Ion 18650 battery, 7.4V, 3600mAh, 26.64Wh
- \_ Floodlight can be separated from the solar panel for standalone use
- \_ 7,5Wp solar panel
- \_ Wide illumination area, 120° x 60° asymmetric beam angle
- \_ Self-extinguishing ABS + PC anti UV material
- \_ IP67 connector, 5m cable
- \_ 2 selectable and customizable operating modes via the included remote control
- \_ Selectable CCT



| POTENZA Watt | KELVIN               | LUMEN APPARECCHIO lm | FASCIO ° | VARIANTE | CODICE     | EAN           | IMBALLO |
|--------------|----------------------|----------------------|----------|----------|------------|---------------|---------|
| 20           | 3000<br>4000<br>6500 | 2800                 | 60X120   | -        | YUMA2800NK | 8031453032692 | 1/16    |

# YUMA4800NK NEW

BTL CATEGORIA SCONTO 24

Proiettore solare con pannello separato / Solar floodlight with separate panel

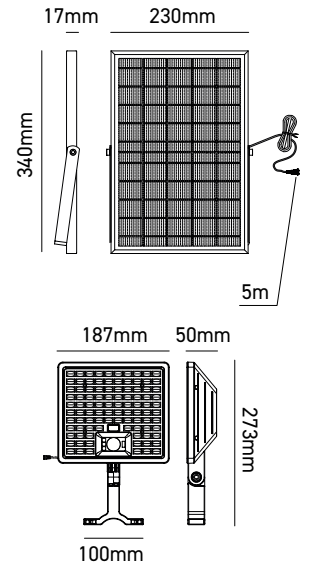

Il proiettore solare perfetto per illuminare spazi esterni senza bisogno di corrente elettrica. Con pannello separato, sensore crepuscolare e telecomando, garantisce praticità e versatilità per ogni impiego

*The perfect solar projector for lighting outdoor spaces without the need for electricity. With a separate panel, twilight sensor, and remote control, it ensures practicality and versatility for any use*

- \_ Proiettore con sensore crepuscolare e rilevatore di presenza PIR
- \_ Facile installazione: non richiede collegamenti alla rete elettrica
- \_ Batteria alta qualità LiFePO4 32700, 6.4V, 6000mAh, 38.4Wh
- \_ Il proiettore può essere separato dal pannello ed utilizzato in modalità standalone
- \_ Pannello solare 12Wp
- \_ Fascio asimmetrico 120° x 60° ampia area di illuminazione
- \_ Materiale ABS + PC anti UV , autoestinguento
- \_ Cavo di connessione di 5m con connettore IP67
- \_ 2 modalità di funzionamento selezionabili e customizzabili tramite il telecomando incluso
- \_ CCT selezionabile

- \_ Floodlight with dusk sensor and PIR presence detector
- \_ Easy installation: mains connection not needed
- \_ High quality LiFePO4 32700 battery, 6.4V, 6000mAh, 38.4Wh
- \_ Floodlight can be separated from the solar panel for standalone use
- \_ 12Wp solar panel
- \_ Wide illumination area, 120° x 60° asymmetric beam angle
- \_ Self-extinguishing ABS + PC anti UV material
- \_ IP67 connector, 5m cable
- \_ 2 selectable and customizable operating modes via the included remote control
- \_ Selectable CCT



| POTENZA Watt | KELVIN               | LUMEN APPARECCHIO lm | FASCIO ° | VARIANTE | CODICE     | EAN           | IMBALLO |
|--------------|----------------------|----------------------|----------|----------|------------|---------------|---------|
| 30           | 3000<br>4000<br>6500 | 4800                 | 60X120   | -        | YUMA4800NK | 8031453032708 | 1/6     |



YUMA4800NK

**FUNZIONAMENTO**

Il proiettore ha due modalità di funzionamento, personalizzabili con il telecomando.

**MODALITÀ SENSORE:** il proiettore si accende automaticamente di notte, al 100% dell'emissione quando viene rilevato un movimento nell'intervallo <8-10m, quindi passa al 5% di emissione luminosa 20 secondi dopo aver rilevato l'ultimo movimento.

**MODALITÀ LUCE COSTANTE:** il proiettore si accende automaticamente di notte e rimane acceso per il tempo e l'emissione luminosa selezionati (3h-5h-8h-12h / 20%-40%-60%)

**OPERATION**

The projector features two operating modes, customizable via the remote control.

**SENSOR MODE:** The projector automatically turns on at night, emitting 100% brightness when motion is detected within a range of <8-10m, then switches to 5% brightness 20 seconds after the last motion is detected.

**CONSTANT LIGHT MODE:** The projector automatically turns on at night and remains on for the selected duration and brightness level (3h-5h-8h-12h / 20%-40%-60%)



# MARBELLASUN AGGIORNATO

BTL CATEGORIA SCONTO 24

Applique solare / Solar wall lamp

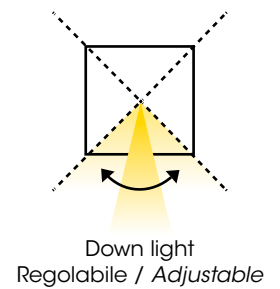
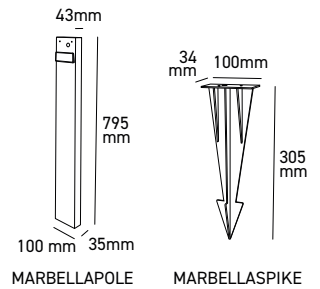
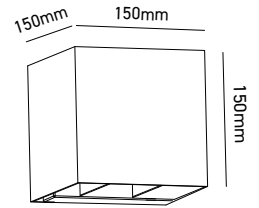
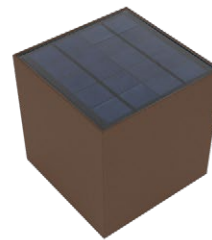

- \_ Applique da parete in alluminio per esterni con sensore crepuscolare e rilevatore di presenza a microonde
- \_ Fascio regolabile 0° - 95° senza l'uso di attrezzi
- \_ Scala graduata per regolazione dell'ampiezza del fascio
- \_ Facile Installazione: non richiede collegamenti alla rete elettrica
- \_ Batteria agli ioni di Litio 3,7V-2600mAh, 9,62Wh

- \_ Outdoor aluminum wall light with dusk sensor and microwave presence detector
- \_ Individually adjustable light beam 0°-95° no tools needed
- \_ Graduated scale to adjust the beam width
- \_ Easy to install: does not require connection to mains energy
- \_ Lithium Ion battery 3.7V-2600mAh, 9.62Wh



| POTENZA Watt | KELVIN | LUMEN APPARECCHIO lm | FASCIO ° | VARIANTE               | CODICE                | EAN           | IMBALLO |
|--------------|--------|----------------------|----------|------------------------|-----------------------|---------------|---------|
| 9            | 3000   | 670                  | 95       | BIANCO / WHITE         | <b>MARBELLA9SUNB2</b> | 8031453032142 | 1/6     |
| 9            | 4000   | 670                  | 95       | BIANCO / WHITE         | <b>MARBELLA9SUNB</b>  | 8031453030773 | 1/6     |
| 9            | 3000   | 620                  | 95       | ANTRACITE / ANTHRACITE | <b>MARBELLA9SUNG2</b> | 8031453032166 | 1/6     |
| 9            | 4000   | 620                  | 95       | ANTRACITE / ANTHRACITE | <b>MARBELLA9SUNG</b>  | 8031453030780 | 1/6     |
| 9            | 3000   | 610                  | 95       | CORTEN                 | <b>MARBELLA9SUNC2</b> | 8031453032159 | 1/6     |
| 9            | 4000   | 610                  | 95       | CORTEN                 | <b>MARBELLA9SUNC</b>  | 8031453030797 | 1/6     |

### ACCESSORI / ACCESSORIES

|     |   |                      |               |   |
|-----|---|----------------------|---------------|---|
| NEW | Paletto per MARBELLA9SUN Corten 800mm / Pole for MARBELLA9SUN Corten 800mm        | <b>MARBELLAPOLEC</b> | 8031453032425 | 1 |
|     | Paletto per MARBELLA9SUN Antracite 800mm / Pole for MARBELLA9SUN Anthracite 800mm | <b>MARBELLAPOLEG</b> | 8031453032432 | 1 |
|     | Picchetto per paletto per MARBELLAPOLE / Stake for MARBELLAPOLE                   | <b>MARBELLASPIKE</b> | 8031453032449 | 1 |

**FUNZIONAMENTO**

Per passare da una modalità all'altra tenere premuto il pulsante ON/OFF per 3 secondi mentre è acceso l'apparecchio, quest'ultimo lampeggerà per confermare il passaggio alla modalità successiva. Il pannello solare funge anche da sensore crepuscolare e farà attivare l'apparecchio al di sotto dei 15lux.

Modalità 1: Se viene rilevato un movimento, l'apparecchio si accende al 100%. Se non viene rilevato nessun movimento per 30 secondi, l'emissione luminosa passa automaticamente a 25lm (3% di emissione).

Modalità 2: Se viene rilevato un movimento, l'apparecchio si accende al 100%. Se non viene rilevato movimento per 30 secondi, si spegne.

Modalità 3: L'apparecchio rimarrà sempre acceso al 10% di emissione (55 lumen) finché la luminosità ambientale non supererà i 15 lux.

**MARBELLAPOLE****ACCESSORIO / ACCESSORY****OPERATION**

To switch between modes, press and hold the ON/OFF button for 3 seconds while the fixture is switched on, it will flash to confirm the switch to the next mode. The solar panel also acts as a dusk sensor and will activate the fixture below 15lux.

Mode 1: If motion is detected, the fixture switches on at 100% emission. If no motion is detected for 30 seconds, the light output automatically switches to 25lm (3% of light output).

Mode 2: If motion is detected, the fixture switches on at 100% emission. If no movement is detected for 30 seconds, it will turn off.

Mode 3: The luminaire will always remain on at 10% output (55 lumen) as long as the ambient brightness does not exceed 15 lux.

**WORK 10** NEW

BTL CATEGORIA SCONTO 24

Proiettore portatile / Worklight

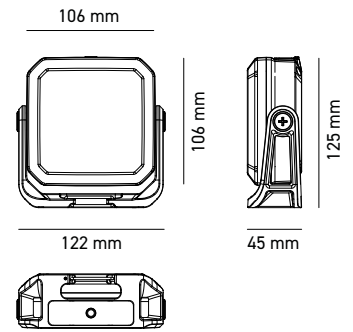

Pannello solare / solar powered



Moschellone integrato / Integrated carabiner



Base magnetica / Magnetic base

Ricaricabile, versatile e resistente, luminosità regolabile e tre tonalità di luce. Il compagno ideale per ogni cantiere o attività outdoor.

- \_ Proiettore portatile da cantiere con ricarica USB e solare (cavo USB-C 1m incluso)
- \_ Batteria alta qualità Li-Ion 18650, 3.7V, 4400mAh, 16.28Wh
- \_ Tripla potenza selezionabile: 25% - 50% - 100%
- \_ Tempo di ricarica 6 ore
- \_ Tempo di funzionamento da 3 a 12 ore (a seconda della dimmerazione)
- \_ Indicatore LED sullo stato di carica della batteria
- \_ Funzione powerbank 5V 2A
- \_ Possibilità di fissaggio: treppiede, gancio o base magnetica

Rechargeable, versatile, and durable, with adjustable brightness and three light tones. The perfect companion for any construction site or outdoor activity.

- \_ Portable worksite projector with USB and solar charging (1m USB-C cable included)
- \_ High quality Li-Ion 18650 battery, 3.7V, 4400mAh, 16.28Wh
- \_ Triple selectable power: 25% - 50% - 100%
- \_ Charging time: 6 hours
- \_ Operating time: 3 to 12 hours (depending on dimming level)
- \_ LED indicator for battery charge status
- \_ 5V 2A powerbank function
- \_ Mounting options: tripod, hook, or magnetic base



| POTENZA<br>Watt | KELVIN               | LUMEN<br>APPARECCHIO<br>lm | LUMEN<br>SORGENTE<br>lm | FASCIO<br>° | VARIANTE | CODICE           | EAN           | IMBALLO |
|-----------------|----------------------|----------------------------|-------------------------|-------------|----------|------------------|---------------|---------|
| 10              | 3000<br>4000<br>6000 | 1000                       | 1250                    | 120         | -        | <b>WORK10SUN</b> | 8031453032753 | 1/30    |



# WORK 20 NEW

BTL CATEGORIA SCONTO 24

Lampada da lavoro portatile / Portable worklight

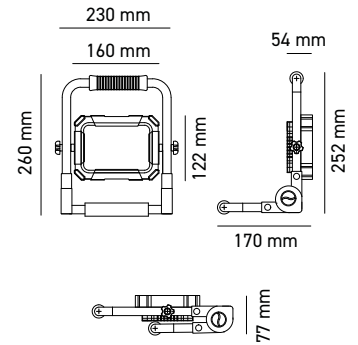

WORK20E unisce potenza e praticità, perfetto per ambienti di lavoro impegnativi grazie alla sua struttura resistente. Ricaricabile tramite USB-C e dotato di funzione powerbank, è pieghevole per un facile trasporto e un ingombro minimo.

- \_ Proiettore portatile da cantiere con ricarica USB (cavo USB-C 1m incluso)
- \_ Batteria alta qualità Li-Ion 18650, 3.7V, 8800mAh, 32.56Wh
- \_ Doppia potenza selezionabile: 50% - 100%
- \_ Tempo di ricarica 6 ore
- \_ Tempo di funzionamento da 3 a 6 ore (a seconda della dimmerazione)
- \_ Indicatore LED sullo stato di carica della batteria
- \_ Funzione powerbank 5V 2A

WORK20E combines power and practicality, perfect for demanding work environments thanks to its durable structure. Rechargeable via USB-C and equipped with a powerbank function, it is foldable for easy transport and minimal storage space.

- \_ Portable worksite projector with USB charging (1m USB-C cable included)
- \_ High quality Li-Ion 18650 battery, 3.7V, 8800mAh, 32.56Wh
- \_ Selectable dual power: 50% - 100%
- \_ Charging time 6 hours
- \_ Operating time from 3 to 6 hours (depending on dimming)
- \_ LED indicator for battery charge status
- \_ Power bank function 5V 2A



| POTENZA<br>Watt | KELVIN | LUMEN<br>APPARECCHIO<br>lm | LUMEN<br>SORGENTE<br>lm | FASCIO<br>° | VARIANTE | CODICE  | EAN           | IMBALLO |
|-----------------|--------|----------------------------|-------------------------|-------------|----------|---------|---------------|---------|
| 20              | 4000   | 2000                       | 2500                    | 120         | -        | WORK20E | 8031453032760 | 1/8     |

# WORK 50

NEW

BTL CATEGORIA SCONTO 24

Lampada da lavoro portatile / Portable worklight

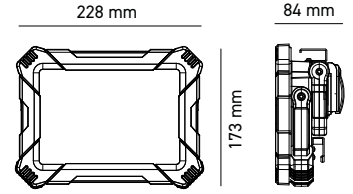

Con 2 prese standard Tedesco 250V 16Ah VDE /  
With 2 German integrated socket



WORK50 è il proiettore portatile ideale per ogni utilizzo, dai cantieri agli eventi outdoor. Compatto, facile da trasportare e progettato per durare, offre un'illuminazione potente e una luce bianca neutra perfetta per ogni applicazione.

- \_ Proiettore portatile da cantiere
- \_ Due prese standard tedesco 250V 16AH VDE sul retro del proiettore
- \_ Interruttore a tre posizioni: OFF - 50% - 100%
- \_ Cavo H07RN-F3G1.5mm<sup>2</sup>, lunghezza 3 metri

WORK50 is the ideal portable projector for any use, from construction sites to outdoor events. Compact, easy to transport, and built to last, it provides powerful illumination and a neutral white light perfect for any application.

- \_ Portable worksite worklight
- \_ Two German standard 250V 16A VDE sockets on the back of the worklight
- \_ Three-position switch: OFF - 50% - 100%
- \_ H07RN-F3G1.5mm<sup>2</sup> cable, 3 meters in length



| POTENZA<br>Watt | KELVIN | LUMEN<br>APPARECCHIO<br>lm | LUMEN<br>SORGENTE<br>lm | FASCIO<br>° | VARIANTE | CODICE | EAN           | IMBALLO | CLASSE<br>ENERGETICA<br>SORGENTE |
|-----------------|--------|----------------------------|-------------------------|-------------|----------|--------|---------------|---------|----------------------------------|
| 50              | 4000   | 4500                       | 5500                    | 120         | -        | WORK50 | 8031453032746 | 1/6     | A<br>T<br>G<br>E                 |





**WORK 50**



**1521**  
LUMEN  360°

**FLUSSO LUMINOSO**  
LUMINOUS FLUX

La quantità totale di luce emessa, o flusso luminoso, si misura in lumen (lm). Il numero di lumen emessi è il parametro fondamentale che permette al consumatore di scegliere una lampada in funzione del suo impiego.

The total quantity of light emitted by a lamp, or luminous flux, is measured in lumens (lm). The number of lumen emitted is the basic parameter which allows the consumer to choose a lamp in relation to its intended use.

1100 cd

**INTENSITA' MAX**  
MAXIMUM INTENSITY

Nelle lampade con emissione direzionale, oltre alla quantità totale di luce emessa (lumen), viene anche indicata l'intensità massima espressa in candele (cd).

In lamps with directional emission, in addition to the total quantity of light emitted (lumen), also the maximum intensity is given in candelas (cd).

 **330°**

**AMPIEZZA FASCIO LUMINOSO**  
LIGHT BEAM ANGLE

Nelle lampade con emissione direzionale è indicata l'ampiezza del fascio luminoso espressa in gradi.

In lamps with directional emission the angle of the light beam is given in degrees.

**LED**  
10.5W = 100W

**EQUIVALENZA CON SORGENTE TRADIZIONALE**  
WATTAGE EQUIVALENT

Il Watt (W) è l'unità di misura della potenza elettrica assorbita. A sinistra è indicato il consumo della lampada mentre a destra è indicato il consumo (maggiore) di una sorgente tradizionale, incandescente od alogena, che produce un flusso luminoso equivalente.

The Watt (W) is the unit of measurement of absorbed electrical power. The consumption of the lamp is indicated to the left, while on the right is the consumption (higher) of a traditional source, whether incandescent or halogen, which produces an equivalent luminous flux.

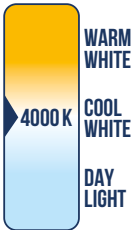

**COLORE DELLA LUCE**  
LIGHT COLOUR

Una luce bianca viene caratterizzata dalla Temperatura di colore, espressa in Kelvin (K). La CCT viene espressa in gradi Kelvin; una luce calda si aggira sui 2700 K, un bianco neutro intorno ai 4000 K e un bianco freddo ai 5000 K o più. L'imballo riporta sia la descrizione sia la scala graduata con il valore esatto.

A white light is characterised by the Colour Temperature, given in Kelvin (K). CCT is expressed in degrees Kelvin; a warm light is around 2700 K, a neutral white around 4000 K and a cool white at 5000 K or more. The packaging gives both the description and the graduated scale with the exact value.

IP XY

**GRADO DI PROTEZIONE IP**  
INGRESS PROTECTION IP

Apparecchio con grado di protezione agli agenti esterni X (es: corpi solidi) e all'umidità Y (es: penetrazione liquidi) es valori da: IP20 (prodotto da interni) /44/65 (prodotto da esterni)...

Luminaire with degree of protection against external agents X (eg: solid bodies) and moisture Y (eg: penetration of liquids) eg. values from IP20 (product for interiors) to IP44, IP65 (outdoor products)...

IK XX

**GRADO DI PROTEZIONE IMPATTI MECCANICI**  
DEGREE OF PROTECTION MECHANICAL IMPACTS

Il grado di protezione IK è il grado di protezione contro gli impatti meccanici esterni. Con questa classificazione si identifica il grado di robustezza dell'apparecchio. Valori bassi da IK01 (impatto di 0,14 joule) ad alti valori IK10 (impatto pari a 20 joule).

The IK degree of protection is the degree of protection against external mechanical impacts. This classification identifies the degree of robustness of the appliance. Low IK01 values (impact of 0.14 joules) to high IK10 values (impact of 20 joules).

 220-240V

**ALIMENTAZIONE**  
MAINS

Range tensione collegamento a alla rete elettrica.

Connection mains Voltage range.

 24.000

**VITA NOMINALE**  
NOMINAL LIFE

Indica la durata prevista a cui sopravvive il 50% delle lampade in un lotto campione e viene espresso in ore. Nel caso di lampade LED, si considera la lampada esaurita quando il flusso luminoso si abbassa del 30% rispetto ai valori iniziali.

This indicates the expected lifetime after which 50% of the lamps in a sample lot will have failed and is given in hours. In the case of LED lamps, the lamp is considered as having failed when the luminous flux drops by 30% compared to initial values.

 15.000

**ACCENSIONI ON/OFF**  
NUMBER OF ON/OFF CYCLES

Numero di accensioni per cui la lampada è collaudata.

Number of on/off cycles for which the lamp is tested.



**UTILIZZO CON DIMMERS**  
DIMMER

Il simbolo indica se la lampada può essere o non può essere utilizzata con regolatori di luce.

Product dimmerable or not.



**CLASSE I**  
CLASS I

Apparecchio provvisto di collegamento di messa a terra di protezione.

Luminaire with earth/ground connection.

|   |   |  |   |
|---|---|--|---|
|   | <b>CLASSE II</b><br>CLASS II                                  | Apparecchio che non richiede la connessione di messa a terra perché dotato di un doppio involucro di materiale isolante.   | Luminaire that does not require earth/ground connection because double insulated.   |
|   | <b>CLASSE III</b><br>CLASS III                                | Apparecchio con tensioni non superiori alla bassissima tensione di sicurezza SELV (Safety Extra-Low Voltage). In pratica tale apparecchio viene alimentato o da una batteria o da un trasformatore SELV.   | Luminaire with voltages not exceeding the very low safety voltage SELV (Safety Extra-Low Voltage). In practice, this device is powered either by a battery or by a SELV transformer.  |
|   | <b>TEMPERATURA DI FUNZIONAMENTO</b><br>OPERATING TEMPERATURE  | Temperatura ambiente entro la quale l'apparecchio può lavorare correttamente.  | Ambient temperature within which the luminaire operates correctly.  |
|   | <b>OUTDOOR</b>  | Apparecchio adatto per esterni.  | Luminaire for outdoor use.  |
|   | <b>REGOLAZIONE CCT</b><br>CCT ADJUSTMENT                      | Possibilità di regolazione della temperatura di colore che definisce l'aspetto del colore di un LED bianco.  | Possibility of adjusting the color temperature that defines the color appearance of a white LED.  |
|    | <b>PIR / RADAR</b>  | Apparecchio con sensore di rilevamento movimento: PIR: passivo ad infrarossi. RADAR: a microonde.  | Luminaire with motion detection sensor: PIR: passive infrared. RADAR: microwave.  |
|   | <b>APPARECCHIO EMERGENZA</b><br>EMERGENCY FIXTURE             | Apparecchio a funzione luce di emergenza.  | Emergency light luminaire.  |
|   | <b>INDICE RESA CROMATICA</b><br>COLOR RENDERING INDEX         | L'indice di resa cromatica (CRI) è una scala da 0 a 100 che valuta la capacità di una sorgente di luce bianca artificiale di visualizzare accuratamente il colore: un valore superiore a 90 è eccezionale, poiché mostra i colori con la stessa precisione o quasi come la luce del giorno. Tra 80 e 90 è un buon intervallo che rende i colori abbastanza accurati.                                     | The color rendering index (CRI) is a scale from 0 to 100 that evaluates the ability of an artificial white light source to accurately display color: a value above 90 is great, as it displays colors as accurately or nearly as daylight. Between 80 and 90 is a good range which makes the colors quite accurate.   |
|   | <b>INDICE UNIFICATO ABBAGLIAMENTO</b><br>UNIFIED GLARE RATING | L'acronimo UGR sta per Unified Glare Rating, ossia l'indice unificato di abbagliamento luminoso di tipo molesto. Questo indice è soggetto a normative Europee e nazionali che ne stabiliscono i limiti consentiti negli ambienti lavorativi. Es: indice UGR 16 per laboratori di disegno e sale operatorie / UGR 19 per uffici, biblioteche e aule scolastiche / UGR 28 per corridoi, scale ed ingressi. | The acronym UGR stands for Unified Glare Rating, which is the unified index of annoying light glare. This index is subject to European and national regulations which establish the limits allowed in the workplace. Eg: UGR 16 index for drawing laboratories and operating theaters / UGR 19 for offices, libraries and classrooms / UGR 28 for corridors, stairways and entrances. |
|    | <b>TECNOLOGIA LAMPADA</b><br>LAMP TECHNOLOGY                  | MH: a ioduri metallici / MHC: ioduri metallici e bruciatore ceramico / HPS: al sodio.  | MH: metal iodide / MHC: metal iodide lamp with ceramic burner / HPS: sodium lamp.   |

Qualità del prodotto, tecnologia innovativa, durata e caratteristiche illuminotecniche risultano gli elementi vincenti delle lampade a LED di Bot Lighting, per questo motivo abbiamo deciso di offrire un vantaggio esclusivo al nostro cliente.

*Product quality, innovative technology, duration and lighting engineering features make the LED lamps by Bot Lighting a sure success, which is why we are offering our customers an exclusive advantage.*



**LAMPADRE CON VITA  
MEDIA NOMINALE  
< 25.000 ORE**

**LAMPS WITH NOMINAL  
AVERAGE LIFETIME  
< 25,000 HOURS**



**LAMPADRE CON VITA  
MEDIA NOMINALE  
≥ 25.000 ORE  
E MINORE DI  
40.000 ORE**

**LAMPS WITH NOMINAL  
AVERAGE LIFETIME  
≥ 25,000 HOURS  
AND LESS THAN  
40,000 HOURS**



**LAMPADRE CON VITA  
MEDIA NOMINALE  
≥ 40.000 ORE**

**LAMPS WITH NOMINAL  
AVERAGE LIFETIME  
≥ 40,000 HOURS**

La presente garanzia copre esclusivamente i Prodotti impiegati alle seguenti condizioni di utilizzo che devono verificarsi contemporaneamente ai fini della copertura di garanzia:

- I prodotti devono essere installati correttamente ed utilizzati secondo le istruzioni.
- I prodotti devono funzionare in un range di tensione pari a 230 V +/- 10%.
- L'umidità nell'impianto non superi mai l'80%
- Il periodo di garanzia presuppone un utilizzo di funzionamento massimo di 4.000 ore all'anno ad una temperatura costante di 25 ° con 10 mm. minimo di spazio intorno alla lampada.
- Il periodo di garanzia decorre a partire dalla data di acquisto riportata sulla fattura/scontrino fiscale e/o dal lotto di produzione riportato su ciascun prodotto.
- Le sorgenti luminose a LED sono progettate per essere installate in apparecchi aperti e con sufficiente ventilazione. L'impiego in apparecchi chiusi ne può ridurre sensibilmente la durata ed invalida la garanzia.

Approfondimento termini e condizioni di garanzia  
[www.botlighting.it/warranty](http://www.botlighting.it/warranty)

*This warranty only covers Products used according to the conditions of use listed below, which must all be met for the purpose of warranty coverage.*

- *The products must be properly installed and used in accordance with the manufacturer's instructions.*
- *The products must operate in a voltage range of 230 V +/- 10%.*
- *The humidity in the system never exceeds 80%*
- *The warranty period assumes a maximum operating use of 4,000 hours per year at a constant temperature of 25 ° with 10 mm. minimum space around the lamp.*
- *The warranty period starts from the date of purchase shown on the invoice / receipt and / or from the production lot shown on each product.*
- *LED light sources are designed to be installed in open fixtures with sufficient ventilation. The use in closed appliances can significantly reduce the duration and invalidate the warranty*

More info  
[www.botlighting.it/warranty](http://www.botlighting.it/warranty)



1. Gli ordini sono subordinati all'accettazione del fornitore. Le offerte ed accettazioni di ordini si intendono ai prezzi ed alle condizioni di vendita in vigore al momento della spedizione della merce, salvo disponibilità. Gli ordini anche se raccolti tramite il nostro personale di vendita, sono vincolati all'accettazione da parte di BOT LIGHTING Srl, che può essere anche parziale.

2. Alla Venditrice non potrà essere addossata alcuna responsabilità per mancata accettazione, ovvero per mancata o ritardata fornitura dei prodotti oggetto dello stesso. L'accettazione e l'esecuzione dell'ordine sono specificatamente subordinate alla disponibilità dei prodotti ordinati nonché all'assenza di circostanze che possano comunque influire sulla reperibilità degli stessi e sulla loro tempestività di consegna. I termini di consegna sono indicativi e l'acquirente non può pretendere la rifusione di danni in caso di ritardi nelle consegne per cause non imputabili al fornitore. Gli eventuali ritardi nelle consegne, così come le interruzioni e/o sospensioni totali o parziali delle forniture, anche se non dovute a causa di forza maggiore e/o caso fortuito, non daranno diritto al risarcimento di danni e/o indennizzi di qualsiasi tipo, ivi inclusi quelli diretti, indiretti e consequenziali, nonché interessi.

3. La merce viaggia a rischio e pericolo dell'acquirente e in caso di furti, manomissioni, l'acquirente dovrà rivolgersi esclusivamente al vettore. In qualsiasi caso le anomalie riscontrate alla consegna dovranno essere notificate a BOT LIGHTING Srl con la seguente modalità:

- nel caso di colli sfusi verificare sempre all'atto della consegna il numero esatto dei colli e le eventuali rotture. Eventuali riserve precise dovranno sempre essere verbalizzate sul documento di trasporto e sull'eventuale bollettino del trasportatore.

- nel caso di bancali e quindi di impossibilità al controllo immediato alla consegna è necessario accettare la consegna stessa con "riserva di verifica" da essere segnalata nell'apposito riquadro del documento di trasporto e nell'eventuale bollettino del corriere.

I reclami dovranno pervenire a BOT LIGHTING Srl entro 3 giorni dal ricevimento del materiale.

4. Non appena ricevuti i prodotti, l'Acquirente sarà tenuto a verificare lo stato, la quantità della fornitura e la sua rispondenza alla bolla di consegna. Eventuali reclami in merito alla qualità, quantità, tipo del prodotto, dovranno essere fatti per iscritto entro 5 (cinque) giorni dalla data di ricevimento della merce. Decorso tale termine, fatte comunque salve le diverse condizioni di garanzia previste per i singoli prodotti, nessun reclamo potrà essere avanzato sia per la sostanza e la qualità della merce, sia per le condizioni in genere della stessa.

5. Eventuali difetti di fabbricazione dovranno essere tempestivamente denunciati e, dopo verifica di accertamento, saranno dal fornitore accreditati in toto od in parte, oppure sostituiti. Eventuali resi dovranno essere preventivamente concordati con il fornitore e si intendono "salvo verifica".

6. I prezzi di listino formulati si intendono per merce franca presso il deposito del fornitore; imballi speciali, assicurazione, resa e trasporto, imposte e tasse (IVA, ecc.) sono addebitabili a parte. Il prezzo indicato in tabella è da considerarsi come € prezzo suggerito al pubblico.

7. Nel commercio dei prodotti, oggetto del contratto, l'acquirente si asterrà da qualsiasi atto contrario ai principi della concorrenza leale, in conformità alle leggi, ai regolamenti nonché agli usi, in quanto compatibili.

8. Il pagamento della merce, nei termini ed alle condizioni di volta in volta stabiliti, dovrà essere effettuato presso il domicilio del fornitore, oppure ad un incaricato a ciò espressamente delegato. In quest'ultimo caso i pagamenti non si intendono effettuati finché le relative somme non pervengano alla sede centrale. Il mancato rispetto delle condizioni di pagamento stabilite o pagamenti differiti rispetto alle condizioni inizialmente concordate, determineranno l'applicazione degli interessi di mora, decorrenti dalla data di scadenza di pagamento della fattura e da determinarsi in base alla normativa di legge al momento vigente. In caso di controversia, per qualsiasi ragione, l'acquirente non ha alcun diritto di ritardare o di rifiutare il pagamento delle fatture scadute. Eventuali sconti cassa, nonché abbuoni o premi di qualsiasi natura saranno riconosciuti a condizione che il cliente non abbia pagamenti in sospeso e si intenderanno automaticamente decaduti e revocati in caso di mancato o ritardato pagamento. Ci riserviamo la facoltà di non dare esecuzione agli ordini di acquirenti che non abbiano provveduto al puntuale pagamento di forniture precedenti.

9. In caso di controversie si stabilisce la competenza esclusiva del Foro di Venezia.

10. La BOT LIGHTING Srl è impegnata a sviluppare e migliorare i propri prodotti. Per questa ragione tutte le descrizioni di questo catalogo-listino sono intese come guida generale e le specifiche possono essere cambiate di volta in volta nell'interesse del miglioramento del prodotto. Inoltre, eventuali modifiche sulle caratteristiche e sulla gamma di prodotti commercializzati che possono essere apportati dai produttori in qualsiasi momento senza preavviso, escludono la Bot Lighting Srl da alcuna responsabilità.

1. *Orders are subject to acceptance by the supplier. Quotations and acceptances of orders are agreed as at the prices and on the terms and conditions of sale in force at the time of dispatching the goods, subject to availability. Even if orders have been taken through our sales staff, final acceptance, which may be partial, has to be made by BOT LIGHTING Srl.*

2. *The Seller shall not be held liable for non-acceptance or for failure or delay in supplying the products forming the subject matter of the supply. Acceptance and processing of the order are specifically subject to the availability of the ordered products as well as the absence of circumstances which could in any way affect the availability of the same and prompt delivery thereof. The delivery times are given as an indication and the buyer may not make any claim in the event of delays in deliveries due to causes not attributable to the supplier. Any delays in deliveries, as also total or partial stoppages or suspensions of supplies, even when not due to force majeure, do not entitle the customer to claim for damage or loss, whether direct, indirect or consequential, or indemnity of any type whatsoever, or interest.*

3. *The goods travel at the buyer's risk and in the event of theft or tampering, the buyer shall contact the carrier, whereas any faults or defects found at the time of delivery shall be reported to BOT LIGHTING Srl as follows:*

- *in the case of loose packs, always check at the time of delivery the precise number of packs and check for any breakages. Any reservations shall always be written on the transport document and on any carrier's delivery note.*

- *in the case of pallets and therefore the impossibility of an immediate check of the goods, it is necessary to accept the delivery with "subject to checking" to be written in the relative box on the transport document and on any carrier's delivery note.*

*Complaints shall be sent to BOT LIGHTING Srl within 3 days of receiving the material.*

4. *The Buyer is obliged to check the state and quantity of the supply as well as its compliance with the delivery note as soon as the products have been received. Any complaints regarding quality, quantity and type of product shall be made in writing within 5 (five) days from the date of receiving the goods. After that period, without prejudice to other warranty conditions given for single products, no complaint may be made either for the substance and quality of the goods or for the general conditions of the same.*

5. *Any manufacturing defects shall be promptly reported and, after verification and assessment, the goods will either be replaced or the amount paid for the same credited in full or in part to the customer by the supplier. Any returns shall be previously agreed with the supplier and are agreed as "subject to verification".*

6. *The list prices given are agreed as for goods ex supplier's warehouse; special packaging, insurance, delivery and transportation, duties and taxes (VAT, etc.) are charged separately. The price indicated is to be considered the recommended retail price.*

7. *In selling the products forming the subject matter of the contract, the buyer will refrain from any act contrary to the principles of fair competition, in compliance with the law, regulations and accepted practice, insofar as they are compatible.*

8. *The goods shall be paid, within the times and on the conditions established case by case, c/o the domicile of the supplier or to an expressly designated person. In the latter case the payments are not considered as made until the relative sums are received at head office. Failure to comply with the established conditions of payment or deferred payments in respect of the initially agreed conditions will result in the application of default interest as from the due date of payment of the invoice, to be determined according to the provisions of law in force at the time. In the event of a dispute, for any reason whatsoever, the buyer is not entitled to delay or to refuse payment of the overdue invoices. Any cash discounts as well as allowances or bonuses of any kind will be acknowledged provided that the customer has no outstanding payments, but will be agreed as automatically forfeited and revoked in the event of late or non-payment. We reserve the right not to carry out the orders of buyers who have not arranged for punctual payment of previous supplies.*

9. *In the event of disputes, it is established that the Court of Venice shall have sole jurisdiction.*

10. *BOT LIGHTING Srl is committed to developing and improving its products. All the descriptions in this catalogue-price list are therefore agreed as being a general guide and the specifications may be changed from time to time in the interests of product improvement. Furthermore, Bot Lighting Srl cannot be held liable for any changes to the characteristics and the range of outsourced products, which may be introduced by the manufacturers at any time without notice.*







# **BOT LIGHTING**

FOR A BRIGHT FUTURE



Scansiona  
per visitare  
il nostro sito

**BOT LIGHTING S.r.l.**

Via Lombardia 37/39  
30030 Cazzago di Pianiga  
Venezia - Italy  
T. +39 041 51 29 411

[www.botlighting.it](http://www.botlighting.it)  
[info@botlighting.it](mailto:info@botlighting.it)  
[ordini@botlighting.it](mailto:ordini@botlighting.it)

**in f** 



**METEL BTL**